

Darco system

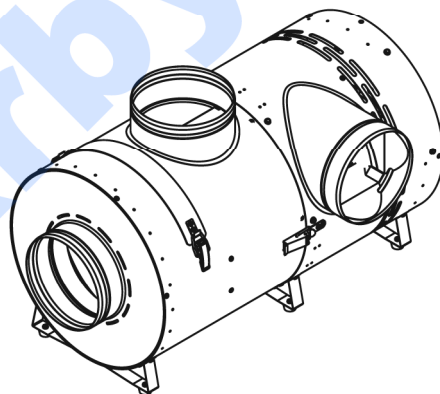

INSTRUKCJA OBSŁUGI I MONTAŻU / **KARTA GWARANCYJNA**
ZESTAW NAWIEWNY **BANANeco-II**

PL

INSTRUCTION MANUAL / **WARRANTY CARD**
HOT AIR DISTRIBUTION SET **BANANeco- II**

EN

UWAGA!

Przed montażem, podłączeniem i uruchomieniem zestawu BANANeco-II należy zapoznać się z instrukcją obsługi **ANeco-II**.

WARNING!

Before installing, connecting and starting the BANANeco-II set, please read the **ANeco-II** instruction manual.

2022.05

DARCO Sp. z o.o.

POLAND, 39-200 Dębica, ul. Metalowców 43

tel. +48 14 680 90 00, fax +48 14 680 90 01

darco@darco.pl

darco.pl

PRZEZNACZENIE

Zestaw nawiewny BANANeco-II służy do przygotowania i rozprowadzenia ciepłego powietrza (maks. do 180°C) z kapy nad paleniskiem kominkowym do pomieszczeń mieszkalnych.

W SKŁAD ZESTAWU NAWIEWNEGO BANANeco-II WCHODZĄ

- Bypass BANeco**
 - zabezpiecza aparat nawiewny przed przegrzaniem,
 - ogranicza temperaturę gorącego powietrza płynącego z kominka przez zassanie dodatkowego (chłodnego) powietrza z otoczenia,
 - filtruje gorące powietrze,
- Aparat Nawiewny ANeco-II**
 - posiada odizolowany termicznie i akustycznie wentylator nadmuchujący powietrze.
- Zawór zwrotny**
 - odcina przepływ powietrza do aparatu nawiewnego po jego wyłączeniu (np. z powodu braku prądu)

ZASADA DZIAŁANIA

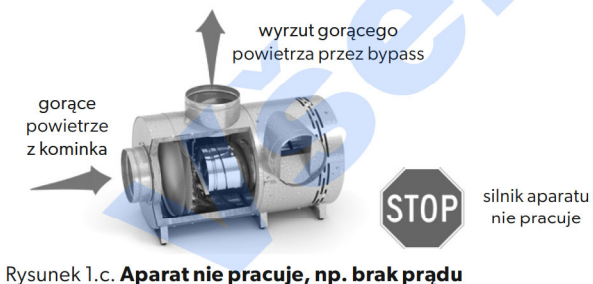

POZYCJE PRACY

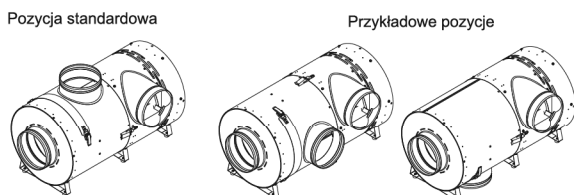

PARAMETRY TECHNICZNE

Typ	BANANeco1-II	BANANeco2-II	BANANeco3-II
Maks. wydajność [m³/h]	340	540	760
Maks. ciśnienie [Pa]	130	156	185
Średnica króćców [mm]	125	150	150
Maks. temperatura powietrza w króćcu wlotowym bypassa [°C]	180	180	180
Napięcie [V / Hz]	230 / 50	230 / 50	230 / 50
Moc znamionowa [W]	28	36	54
Prąd maksymalny [A]	0,7	0,7	1,4
Bezpiecznik gniazda zasilającego	2A (522.520 ESKA)		
Bezpiecznik B1	100 mA (0034.6605 SCHURTER)		
Temperatura otoczenia [°C]	0 - +40		
Stopień ochrony	IP20		
Waga [kg]	11	15	16

WYMIARY

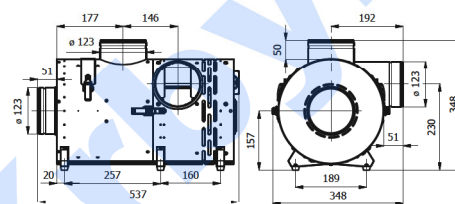

Rysunek 3.a. Wymiary BANANeco1-II

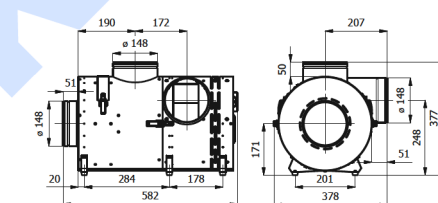

Rysunek 3.b. Wymiary BANANeco2-II

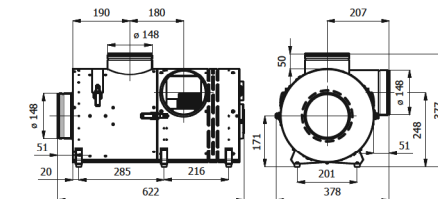

Rysunek 3.c. Wymiary BANANeco3-II

BUDOWA

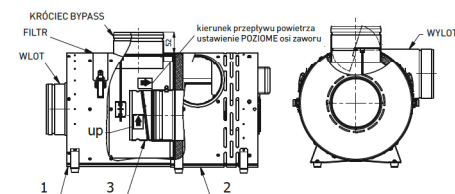

Rysunek 4.a. Budowa

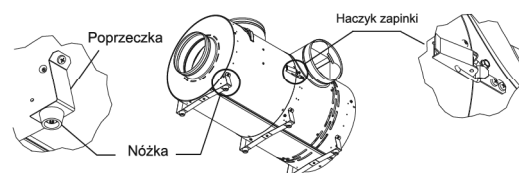

Rysunek 4.b. Budowa

WYMOGI BEZPIECZEŃSTWA

1. Podłączenia Aparatu Nawiewnego do zasilania powinien dokonać elektryk posiadający stosowne uprawnienia.
2. Każdorazowo przed montażem, przeglądem i konserwacją odłączyć zasilanie elektryczne.
3. Unikać kontaktu kabli (zasilającego i sterującego) z obudową Aparatu Nawiewnego lub innymi gorącymi przedmiotami.
4. Chronić przewody zasilające i sterujące przed przecięciem, rozerwaniem lub wyrwaniem z Aparatu Nawiewnego.
5. Nie umieszczać aparatu na powierzchni łatwopalnej i w otoczeniu substancji (materiałów) łatwopalnych.
6. Nie przyłączać aparatu bez wyposażenia kominka w kratki dekompresyjne (kratki te nie mogą być przysłaniane na przykład żaluzją).
7. Stosować przewody powietrzne izolowane, unikając jednocześnie dużych załamań powodujących zmniejszenie wydajności nawiewu.
8. Niniejszy sprzęt nie jest przeznaczony do użytkowania przez osoby (w tym dzieci) o ograniczonej zdolności fizycznej, czuciowej lub psychicznej lub osoby nie mające doświadczenia lub znajomości sprzętu, chyba że odbywa się to pod nadzorem i zgodnie z instrukcją użytkowania sprzętu, przekazanej przez osoby odpowiadające za ich bezpieczeństwo.
9. Obudowa urządzenia może być gorąca, zwłaszcza w okolicy króćca wlotowego i wylotowego - grozi oparzeniem.
10. Nie wkładać rąk do komory wirnika podczas pracy urządzenia.

MONTAŻ

1. Umieszczenie aparatu

Zapewnić wentylację silnika, nie zabudowywać Aparatu Nawiewnego, uszkodzenia powstałe w wyniku nieprawidłowego montażu nie podlegają gwarancji.

2. Ustawienie

BANeco może być ustawiony względem ANeco-II w wielu pozycjach - obracając o kąt 15°. Obydwa urządzenie również mogą być ustawione względem podłoża w wielu pozycjach - obracając o kąt 15°. W celu przestawienia BANeco względem ANeco-II należy:

- a) Odkręcić haczyki zapinek obudowy ANeco-II.
- b) Przetawić BANeco względem ANeco-II.
- c) Ponownie przykręcić haczyki zapinek w innych otworach obudowy ANeco-II.
- d) Odkręcić poprzeczkę z nóżkami od obudowy BANeco i przykręcić do niej w nowym miejscu wynikającym z ustawienia względem podłoża. W nowym ustawieniu BANANeco-II ZAWÓR ZWROTNY musi być ustawiony jak pokazano na rysunku. Przy wyborze ustawienia BANANeco-II względem podłoża należy zwrócić uwagę na możliwość wyjęcia FILTRA. Zaleca się umieszczenie Aparatu Nawiewnego w odległości ok do 4 m od paleniska i umieszczenie wylotów ciepłego powietrza nie dalej niż 10 m od Aparatu Nawiewnego.

UWAGA

- w żadnym przypadku zestawu nie wolno montować w kapie kominka,
 - zabrania się zabudowy zestawu nawiewnego materiałami izolującymi. (komora przepływowa aparatu jest izolowana),
 - zestaw nawiewny należy umieścić w miejscu łatwo dostępnym, w którym będzie zapewniony dopływ powietrza dla odpowiedniej wentylacji silnika, temperatura otoczenia nie może przekroczyć 40°C,
 - zestawu nie należy montować w pomieszczeniach o dużej, nienaturalnej wilgotności oraz w miejscach, gdzie może dojść do jego zalania wodą,
 - nie wolno załączać zestawu, jeśli w zestawie lub w przewodach rozprowadzających ciepło znajdują się zanieczyszczenia lub jakiegokolwiek przedmioty i ciecze,
 - nie wolno załączać zestawu przy dużym zapyleniu pomieszczenia, w którym znajduje się kominek np. podczas budowy kominka i cięcia piłą elementów z kamienia.
3. Kapa kominka - połączyć rurą elastyczną wylot dystrybutora lub komorę grzewczą z wlotem zestawu nawiewnego.
 4. Rozprowadzenie powietrza - wylot zestawu nawiewnego podłączyć z układem rozprowadzenia ciepłego powietrza stosując rurę elastyczną oraz potrzebne elementy długościowe, skrzynki rozdzielcze, kształtki i nawiewniki (kratki lub anemostaty).
 5. Kratki wylotowe i anemostaty - nie zamykać całkowicie krutek i anemostatów a jedynie zbilansować ilości napływającego ciepłego powietrza do pomieszczeń. Dla zapewnienia prawidłowej pracy systemu konieczne jest zapewnienie powrotu powietrza do pomieszczenia z kominkiem np. pod drzwiami lub poprzez otwory w drzwiach.

EKSPLOATACJA I KONSERWACJA URZĄDZENIA

Przed każdym sezonem grzewczym sprawdzić:

1. Stan zanieczyszczenia komory bapassa, wyczyścić filtr umieszczony w bypassie, komorę przepływową aparatu. Usunąć pyły osadzone na ściankach i w filtrze.
2. Obudowa aparatu od strony silnika - musi być wolna od wszelkich zanieczyszczeń i zabudowań. Należy zapewnić dopływ powietrza dla odpowiedniej wentylacji silnika.
3. Dla ułatwienia czyszczenia odłączyć bypass od Aparatu Nawiewnego przez rozpięcie dwóch zapinek po bokach.

GWARANCJA

DARCO Sp. z o.o. udziela gwarancji na bezawaryjną pracę zestawu nawiewnego zgodnie z warunkami techniczno-eksploatacyjnymi opisanymi w instrukcji obsługi.

WARUNKI GWARANCJI

1. Okres gwarancji wynosi 24 miesiące od daty zakupu towaru przez użytkownika (data musi być zgodna z datą wystawienia dowodu zakupu).
 2. Gwarancja zapewnia bezpłatne usunięcie usterek spowodowanych wadliwymi częściami i/lub defektami produkcyjnymi, co może być stwierdzone na podstawie oględzin dokonywanych przez sprzedawcę.
 3. Gwarancja wygasa i producent nie ponosi odpowiedzialności za usterki powstałe z następujących przyczyn:
 - a) uszkodzeń mechanicznych wynikających z niewłaściwego transportu i przeładunku,
 - b) uszkodzeń wynikłych wskutek pożaru, powodzi, uderzenia pioruna czy też innych klęsk żywiołowych i nieprzewidzianych wypadków,
 - c) niezgodnego z instrukcją montażu,
 - d) dokonania demontażu podzespołów, przeróbek, napraw lub wymiany części bez zgody producenta,
 - e) zużycia części i materiałów w normalnym trybie eksploatacyjnym,
 - f) braku właściwej konserwacji zestawu nawiewnego zgodnie z niniejszą instrukcją.
 4. Konsumentowi przysługuje prawo wymiany zakupionego wyrobu na nowy jeżeli wyrób był dwukrotnie naprawiany i uległ uszkodzeniu po raz trzeci.
 5. Warunkiem realizacji przez Konsumenta uprawnień wynikających z niniejszej gwarancji jest dostarczenie wadliwego "Produktu" bezpośrednio do punktu sprzedaży oraz przedstawienie:
 - a) poprawnie wypełnionej karty gwarancyjnej,
 - b) dowodu zakupu towaru.
- Sprzedawca i konsument muszą dopilnować, aby karta gwarancyjna była poprawnie wypełniona w szczególności aby były zawarte co najmniej: imię i nazwisko lub nazwa Konsumenta, jego adres, data zakupu, stempel sprzedawcy i jego podpis oraz podpis Konsumenta akceptujący warunki niniejszej gwarancji. Karta gwarancyjna wypełniona w sposób niepełny lub niewłaściwy nie nabierze mocy prawnej.
6. Gwarancja nie wyłącza, nie ogranicza ani nie zawiesza uprawnień Konsumenta wynikających z przepisów o rękojmi za wady rzeczy sprzedanej.
 7. W sprawach nie omówionych w niniejszej gwarancji zastosowanie mają przepisy ustawy z dnia 30 maja 2014 r. o prawach Konsumenta (Dz.U. 2014 poz. 827).

USAGE

Hot air distribution set consists of: Hot Air Ventilator ANeco-II that distributes the air (max. temp 180°C) to various rooms in the building and BANeco Thermostatic Bypass which is used to prepare the air coming to the hot air ventilator.

COMPONENTS OF THE HOT AIR DISTRIBUTION SET:

- Thermostatic Bypass BANeco** is used to prepare the air coming to the hot air ventilator. Bypass main function:
 - secures the hot air ventilator from overheating by stabilizing the temperature of air coming from the fireplace by opening the damper and sucking additional (cool) air,
 - increase the efficiency of hot air distribution system,
 - filters the hot air.
- ANeco-II** - Energy-saving hot air ventilator equipped with electronically commutated motor. It is a key element of all fireplace hot air distribution systems. Hot air ventilator sucks the hot air from fireplace hood and pumps it to various rooms in the building.
- Directional valve**
 - cuts the hot air flow to the ventilator, which is not working (due to lack of electricity for example).

FUNCTION PRINCIPLE

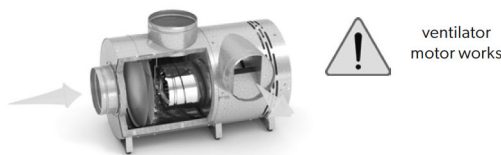

Fig 1.a. Temperature in fireplace hood is between 40 and 70 °C

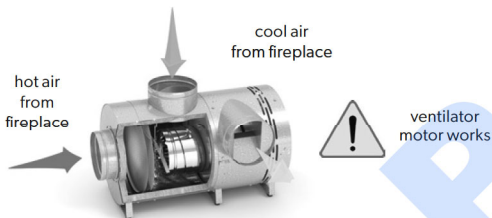

Fig 1.b. Temperature in fireplace hood is high (between 70 and 180 °C)

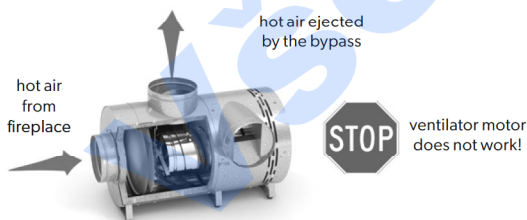

Fig 1.c. Ventilator does not work (for example due to lack of electricity)

WORKING POSITIONS

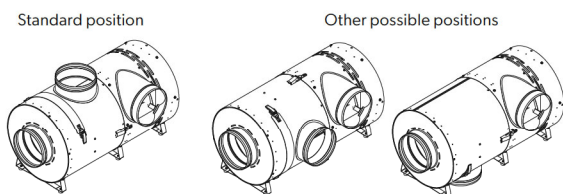

Fig 2. Working positions BANeco

TECHNICAL DATA

Typ	BANANeco1-II	BANANeco2-II	BANANeco3-II
Maximal efficiency [m³/h]	340	540	760
Maximal pressure [Pa]	130	156	185
Inlet diameter [mm]	125	150	150
Maximal temperature of incoming air to bypass BANeco [°C]	180	180	180
Power voltage [V / Hz]	230 / 50	230 / 50	230 / 50
Nominal power [W]	28	36	54
Maximal current [A]	0.7	0.7	1.4
Power socket fuse	2A (522.520 ESKA)		
fuse B1	100 mA (0034.6605 SCHURTER)		
Maximal Ambient temperature [°C]	0 - +40		
IP protection class	IP20		
Weight [kg]	11	15	16

DIMENSIONS

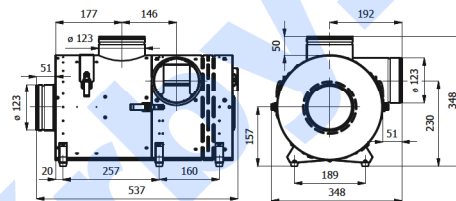

Fig 3.a. Dimensions BANANeco1-II

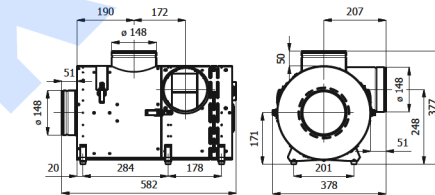

Fig 3.b. Dimensions BANANeco2-II

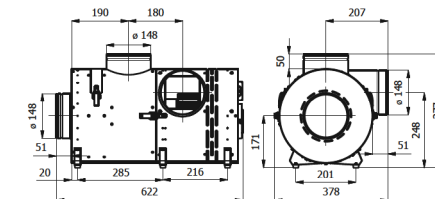
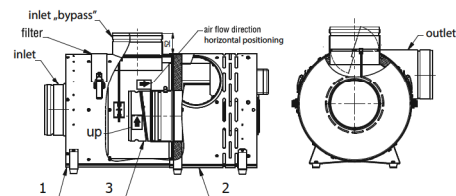

Fig 3.c. Dimensions BANANeco3-II

CONSTRUCTION



- Hot air ventilator ANeco-II
- Bypass BANeco
- Directional valve ZBB

Fig 4.a. Construction

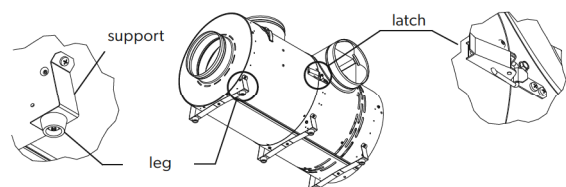

Fig 4.b. Construction

SAFETY

1. Plugging the hot air ventilator to the electrical system should be made only by a qualified electrician.
2. Every time, before mounting, conservation etc. - unplug the device from the electrical inlet.
3. Avoid contact of cables (power supply cable and control cable) with generator cover or other hot items.
4. Protect power supply and control cables from cutting, tearing or pulling out of the draught generator.
5. Do not place the hot air ventilator close to the highly flammable surfaces or substances.
6. Do not mount the ventilator with fireplaces without shield grates on its hood. (Shield grates should not be covered with any blinds.)
7. Use only insulated air ducts and avoid large bends reducing the airflow.
8. This appliance is not intended for use by persons (including children) with reduced physical, sensual or mental capabilities or with lack of experience and knowledge about it.
9. The cover of the device may be hot, especially in the area of inlet and outlet pipe- risk of burns!
10. Do not put your hands inside the rotor chamber while the machine is operating.

MOUNTING GUIDELINES

1. **Placing** - proper ventilation of the motor has to be secured, the hot air ventilator can-not be built over - damages caused by incorrect mounting are not a subject of warranty.
2. **Positioning** - BANeco bypass can be placed against the ANeco-II hot air ventilator in any position - rotating by a 15° angle. Both products together can also be mounted on the surface in any position - rotating by a 15° angle. In order to set BANeco bypass position against the ANeco-II hot air ventilator you should:
 - a) unscrew the latches of ANeco-II casing
 - b) set bypass BANeco in the desired position
 - c) screw the latches in other holes of ANeco-II casing
 - d) unscrew the supports with rubber legs from BANeco and screw them in new position

CAUTION

- the ventilator can not be mounted in the hood of fireplace
 - insulating the ventilator is not allowed (ventilator chamber is insulated)
 - ventilator should be mounted in easily accessible place (to provide air needed to ventilate the motor), as well as possibility for providing maintenance
 - ventilator should not be mounted in areas of big humidity or in places that can be flooded with water
 - it is not allowed to turn the ventilator on when there is dust items or liquids in the pipes of the hot air distribution system connected to the ventilator
 - it is not allowed to turn the ventilator on during mounting of the fireplace (dust from f.e. cutting marble may cause damages to the motor)
3. Fireplace hood - connect the distributor outlet or the fireplace hood using a flexible aluminum pipe (or a rigid stainless pipe) to the inlet pipe of hot air distribution set.
 4. Distributing hot air - connect the outlet of ventilator with system of hot air distribution in the building, using flexible pipes, or rectangular channels, or other ducts.
 5. Shield grates and flap valves - do not close the shield grates or flap valves completely, just balance the amount of air coming to the room, to ensure proper working of the system it is necessary to allow air to come back to the room with fireplace (through slits under doors or special the ventilation holes in the doors).

EXPLOATATION AND CONSERVATION

Before every heating season please check:

1. Dirtiness of the rotor chamber. Remove dirt the walls, clean the filter.
2. Cover of the ventilator from the motor side - it should be clean and all ventilation gaps pervious. Motor must have access to air for its proper ventilation.
3. For easier cleaning the BANANeco-II hot air distribution set open 2 latches and separate the bypass from hot air ventilator.

WARRANTY

DARCO Sp. z o.o. gives warranty for the proper working of the BANANeco Hot Air Distribution set according to the technical conditions described in the instruction manual..

WARRANTY CONDITIONS

1. Warranty period is 24 months from the date of purchase.
2. Warranty assures free of charge repairing of defects caused by imperfect parts or production defects. These defects have to be checked out by the Seller.
3. Warranty expires and producer has no responsibility for the damages caused by the following:
 - a) damages caused by imperfect loading or transport,
 - b) damages caused by fire, flood, thunder or other acts of nature,
 - c) mounting not following the instruction manual,
 - d) dismantling, repairing or changing parts without producers permission,
 - e) parts wear due to their normal exploitation life,
 - f) lack of proper maintenance (not following this instruction manual).
4. Customer has a right to replace the purchased good with a new one if it was already damaged two times, and broke for the third time.
5. Customer for the customer to fulfill the warranty is to bring the damaged product to the selling party along with:
 - a) correctly filled warranty card,
 - b) receipt of purchase.

Both Seller and Buyer must assure that warranty card is filled out correctly and has at least: name and surname of the Customer or his company, address, purchase date, stamp and a signature of the Seller.

6. In cases not mentioned by these regulations, standard regulations apply.

VšeProKrbý.cz



Declaration of conformity:
DZ no 05/2012 from 22 May 2012
Year of making with CE sign: 11

TYP / SERIAL No:

.....
data sprzedaży / purchase date

Kontrola jakości / Quality control

.....
pieczęć sprzedawcy / seller stamp

Krótki opis uszkodzenia lub ujawnionej wady:
Short description of the damage:

.....
.....
.....
.....
.....

Nazwa i adres zgłaszającego reklamację:
Name and address of the person/company applying for warranty repairment:

.....
.....
.....

Zapoznałem/am się i akceptuję warunki gwarancji.
I have read and accepted the warranty conditions.

.....
data i podpis klienta / date, signature

KUPON GWARANCYJNY / WARRANTY COUPON

wypełnia producent / to fill by the producer

Przedłużono gwarancję do dnia:
Warranty prolonged until:

.....

.....
pieczęć / stamp